

ALUMINIUM PFOSTEN

GLAS ALS SICHT-, WIND- UND LÄRMSCHUTZ

ALUMINIUM PFOSTEN

HÖHE IN MM

1870

ALUMINIUM-PFOSTEN
ZUM ANSCHRAUBEN
FÜR HOHEN SICHTSCHUTZ
WIE GLAS, WPC, HOLZ

HÖHE IN MM

1870

FÜR GLASHÖHE IN MM VON
1800



Querschnitt Aluminium-Pfosten
mit Spezial-Profilierung:

Ecken gerundet, Radius 4 mm

Wandungsstärke 2,5 / 5,5 mm

Mit durchgehender Kennrillung für
das technisch einwandfreie Anschrauben
der Schienensätze oder Winkel

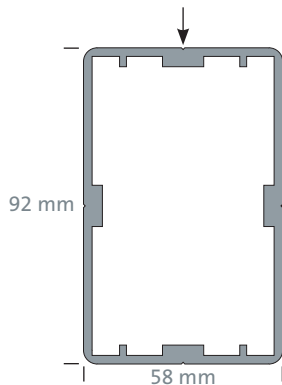

ALUMINIUM-PFOSTEN INKLUSIVE KAPPE

- Zum Aufstecken auf Pfosten-Anker
- Höhe: **1870 mm**
- Material: **Aluminium pulverbeschichtet**
- Farbe: **RAL 7016 Anthrazitgrau**
- Abschluß oben: **Kappe Anthrazitgrau**

BITTE BEACHTEN SIE

- Für die Montage benötigen Sie einen Pfosten-Anker und 2 verzinkte Schrauben 8 mm / 100 mm lang
- Für die Montage von Glas benötigen Sie: Aluminium-Schienensatz, Gummidichtung
- Für die Montage von WPC benötigen Sie: Aluminium-Schienensatz
- Für die Montage von Holz benötigen Sie: Aluminium-Winkel

MONTAGE-ANLEITUNG RÜCKSEITIG



- Kein Streichen
- Abwaschbar
- Witterungsbeständig
- Moderne Optik
- Strapazierfähig



MONTAGEANLEITUNG GLAS ALS SICHT-, WIND- UND LÄRMSCHUTZ MIT ALUMINIUM-PFOSTEN

Stand: 05/2015

- Lesen Sie zunächst diese Anleitung und beginnen dann mit der Montage.
- Bei nicht vorschriftsmäßiger und/oder nicht fachmännischer Montage wird für Personen- oder Sachschäden keinerlei Haftung übernommen.
- Scheiben beim Auspacken immer auf eine Unterlage (Holz, Pappe, etc.) stellen.
- Scheiben-Kanten und Ecken nicht anstoßen.

Beschlagsübersicht



A Blechschraube

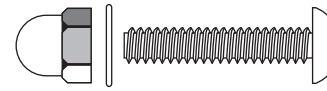

B Schraube 6 x 25, Unterlegscheibe, Hutmutter

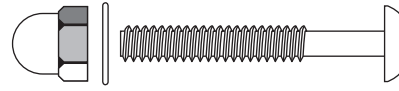

C Schraube 6 x 35, Unterlegscheibe, Hutmutter

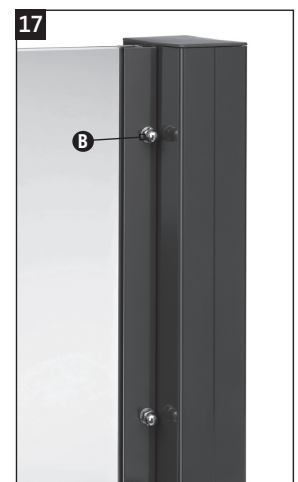
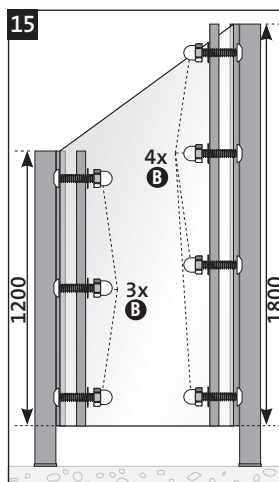
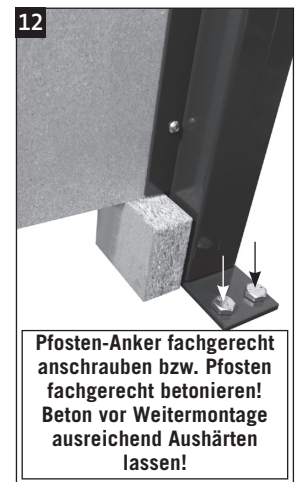
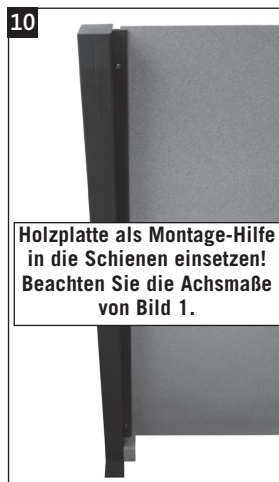
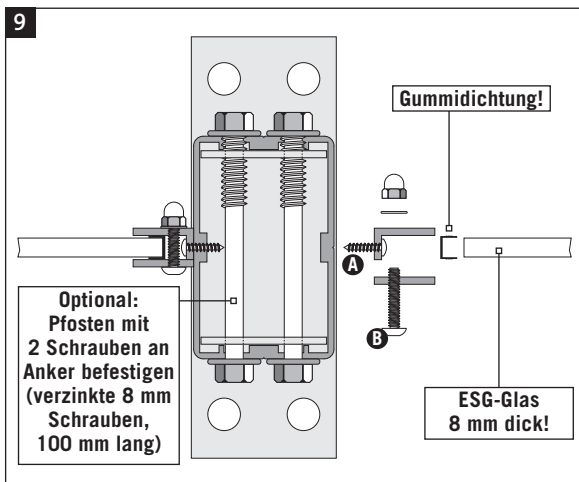
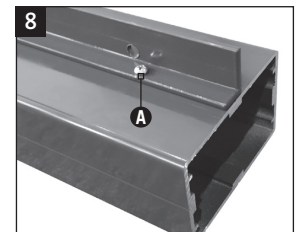
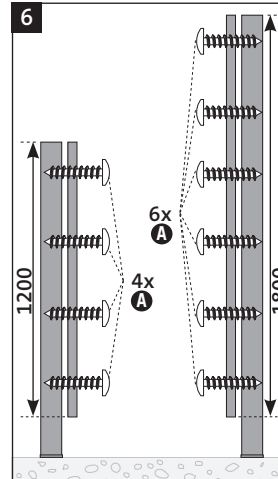
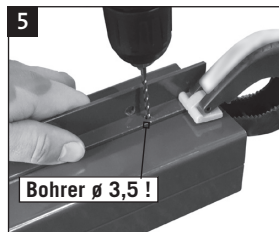
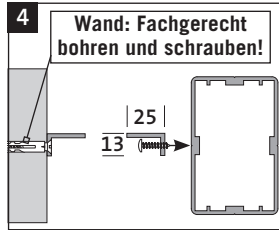
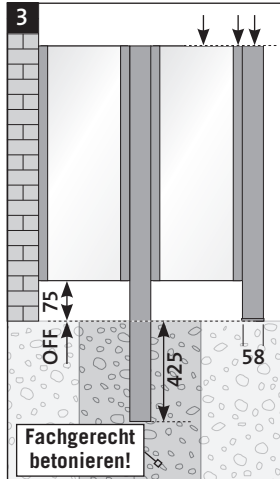
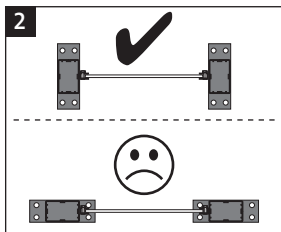
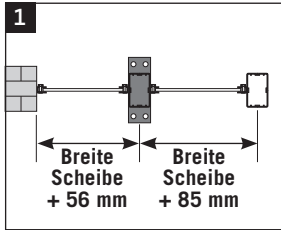

Montage Holz als Sichtschutz:
Mit Hilfe der Winkel für Holz-Sichtschutz an Pfosten montieren.

Montage WPC (Hohlkammer-Profil) als Sichtschutz:
Mit Hilfe der Schienensätze an Pfosten montieren. Längere Schrauben (C) nutzen. Unter erste WPC-Paneele eventuell gegen das Durchrutschen Winkel an Pfosten montieren.

Reinigung während des Baufortschritts:
Jede aggressive Verschmutzung ist zu vermeiden. Insbesondere Verschmutzungen mit Beton oder Zement führen nach kurzer Zeit zu einem Blindwerden des Glases. Daher müssen diese Verschmutzungen sofort mit reichlich Wasser rückstandsfrei abgespült werden.

Reinigung der Glasscheiben während der Nutzung:
Es reicht in der Regel aus, die Sichtschutzwand mit Hilfe eines Wasserschlauchs abzuspritzen. Verschmutzungen niemals trocken entfernen. Hartnäckige Flecken und witterungsabhängige Unreinheiten zuerst mit Wasser und dann mit handelsüblichen Glasreinigern säubern. Glas-Sichtschutz sollte grundsätzlich wie normales Fensterglas gesäubert werden.