

19529-12 - Classic

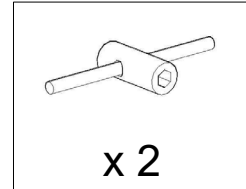

C

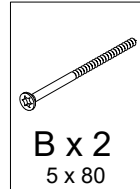
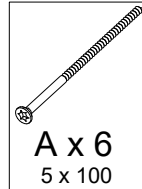
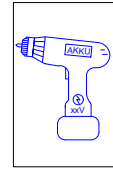
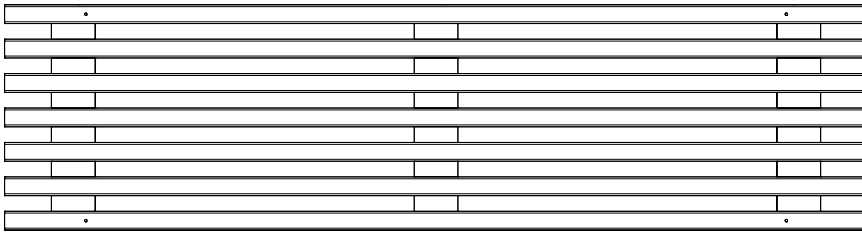

D

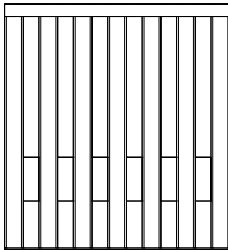

D

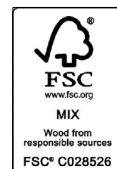
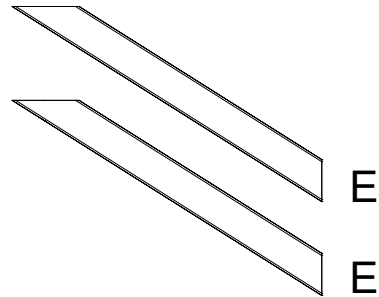
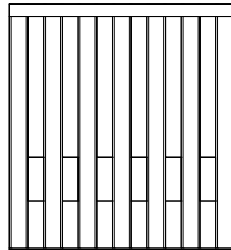

- DK** Produceret i nye FSC mrk. trætraller.
Leveres inkl. skruer til samling.
Der er mulighed for at efterspænde trallen, idet den er samlet med gennemgående gevindstænger.
Vi gør opmærksom på, at der kan forekomme harpiksudtræk fra træet og at det er et rå rustik produkt, hvor der kan opstå revner i træet - SAML SELV.
- EN** Manufactured in new FSC certified wooden trelliswork.
Supplied incl. screws for assembly.
It is possible to tighten the trellis as it is assembled with through-going threaded rods.
Please note that there may be resin extract from the wood and that it is a raw rustic product where cracks can occur in the tree - SELF ASSEMBLY.
- DE** Produziert aus neuen FSC-zertifizierten Holzteilen.
Schrauben zur Montage im Lieferumfang.
Es ist möglich, die Holzteile nachzuziehen, da Sie von durchgehenden Gewindestangen zusammengehalten werden. Bitte beachten Sie, dass aus dem Holz Baumharz austreten kann und dass es sich um ein unbehandeltes, rustikales Produkt aus Holz handelt, das Risse bilden kann.
ZUM SELBSTZUSAMMENBAUEN.
- F** Fabriqué en treillage de lames en bois certifié FSC.
Livré avec vis pour l'assemblage.
Possibilité de resserrer le treillage, étant donné qu'il est assemblé avec des tiges filetées traversantes.
Nous attirons votre attention sur le fait que le bois peut présenter des taches de résine et qu'il s'agit d'un produit brut et rustique susceptible de se fissurer - À ASSEMBLER SOI-MÊME.
- NL** Gemaakt van nieuw FSC gemarkeerde hout.
Wordt geleverd incl. schroeven voor montage.
Het is mogelijk om de delen later aan te draaien, omdat ze gemonteerd worden met doorlopende draadstangen.
Houd er rekening mee dat er hars uit het hout kan komen en dat dit een rustiek product is en dat het hout kan scheuren - MONTEER ZELF.
- SV** Producerad i nya FSC-märkta trätrallar.
Levereras inkl. skruvar för montering.
Det går att efterdra trallen eftersom den är monterad med genomgående gängade stänger.
Observera att det kan förekomma kåda på träet och att det är en rå rustik produkt där sprickor kan uppstå i träet - MONTERA SJÄLV.
- NO** Trelemmer produsert med ny FSC-merking.
Leveres inkl. skruer for montering.
Det er mulig å etterstramme trelemmen fordi den er satt sammen med gjennomgående gjengede stenger.
Vi gjør oppmerksom på at treet kan avgi harpiks, og at dette er et rustikt produkt, slik at det kan oppstå revner i treet - MONTER SELV.
- Fin** Tuotettu uusia FSC-merkittyjä puurutilöitä.
Toimitus sisältää kokomaisessa tarvittavat ruuvit.
Jos ritilä on koottu läpimenevillä kierretangoilla, se voidaan jälkikiristää.
Huomaa, että puusta peräisin olevaa pihkaa voi esiintyä. Tuote on rustiikkinen, joten puussa voi olla halkeamia - KOKOA ITSE.

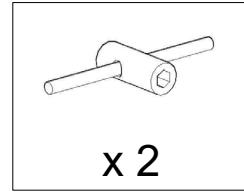
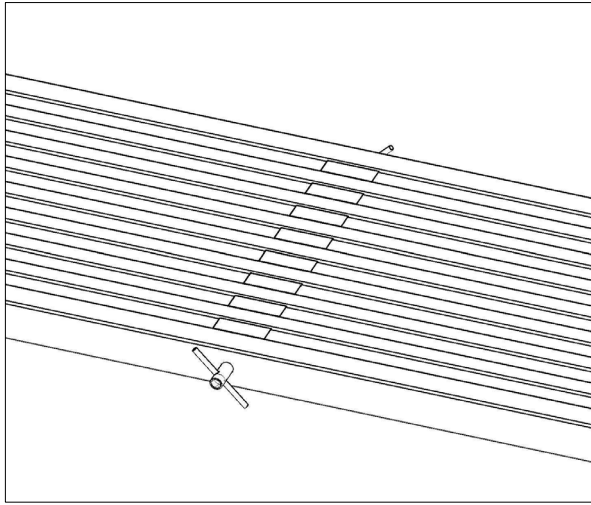

DK: Møtrikkerne spændes efter behov.

EN: Tighten the nuts as needed.

DE: Die Muttern werden nach Bedarf festgezogen.

F: Resserrez les écrous selon les besoins.

NL: Draai de moeren na als dat nodig is.

SV: Dra åt muttrarna efter behov.

NO: Stram mutterne etter behov.

Fin: Kiristä mutterit tarvittaessa.

